

Key Lock Dial Combination Lock Electronic Lock

| | |
|----|----------------------------------|
| GB | Quick user guide |
| FR | Mini-guide de l'utilisateur |
| DE | Kurzanleitung |
| NL | Beknopte handleiding |
| IT | Guida veloce |
| ES | Guía rápida de usuario |
| PT | Guia rápido do Utilizador |
| PL | Krótki podręcznik użytkownika |
| RU | Краткое руководство пользователя |
| SE | Snabb bruksanvisning |
| NO | Hurtigguide |
| DK | Hurtig brugervejledning |
| FI | Pikaopas |
| ID | Panduan cepat untuk pengguna |
| CN | 便捷用户指南 دليل الاستخدام السري |

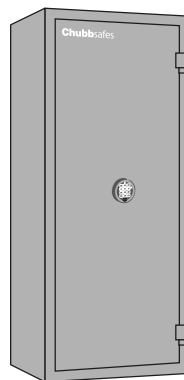
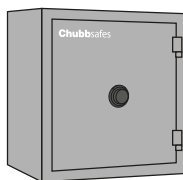
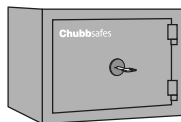

Chubb safes
Trusted the world over.

www.chubbsafes.com

'Chubb' is owned by Chubb plc and is a registered trademark used under license

Index



Key Lock

3



S&G Dial Combination Lock

4



S&G Spartan Electronic Lock

5-6

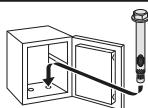

7

Dial Combination Lock. S&G

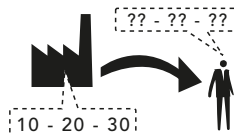

GB Setting new user code.
FR Définition d'un nouveau code utilisateur.
DE Neuen Benutzercode festlegen.
NL Nieuwe gebruikerscode instellen.
IT Impostazione nuovo codice utente.
ES Configuración del nuevo código de usuario.
PT Definir o novo código do utilizador.
PL Ustawienie nowego kodu użytkownika.

RU Установка кода нового пользователя.
SE Ställa in ny användarkod.
NO Stille inn en ny brukerkode.
DK Indstilling af ny brugerkode.
FI Uuden käyttäjäkoodin määrittäminen.
ID Pengaturan kode pengguna baru.
CN 设置新的用户密码。
عدادات كود جديد للمستخدم.

8-9

Electronic Lock. S&G Spartan

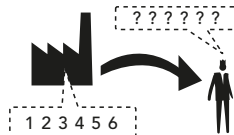

GB Setting new master code.
FR Définition d'un nouveau code maître.
DE Neuen Mastercode festlegen.
NL Nieuwe mastercode instellen.
IT Impostazione nuovo codice master.
ES Configuración del nuevo código máster.
PT Definir o novo código principal.
PL Ustawianie nowego kodu głównego (master).

RU Установка нового основного кода.
SE Ställa in ny huvudkod.
NO Stille inn en ny masterkode.
DK Indstilling af ny masterkode.
FI Uuden pääkoodin määrittäminen.
ID Pengaturan kode master baru.
CN 设置新的主密码。
عدادات كود رئيسي جديد.

10-11

Electronic Lock. S&G Spartan

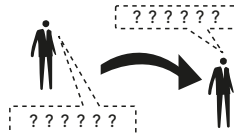

GB Setting new user code.
FR Définition d'un nouveau code utilisateur.
DE Neuen Benutzercode festlegen.
NL Nieuwe gebruikerscode instellen.
IT Impostazione nuovo codice utente.
ES Configuración del nuevo código de usuario.
PT Definir o novo código do utilizador.
PL Ustawienie nowego kodu użytkownika.

RU Установка кода нового пользователя.
SE Ställa in ny användarkod.
NO Stille inn en ny brukerkode.
DK Indstilling af ny brugerkode.
FI Uuden käyttäjäkoodin määrittäminen.
ID Pengaturan kode pengguna baru.
CN 设置新的用户密码。
عدادات كود جديد للمستخدم.

12-13

Changing Your Code. Master Code or User Code 14-15

Disable the User Code / Enable the User Code 16

Delete the User Code 17

Using the Management Reset Code (MRC) 18

Set the Keypad Beeper Off or On 19

Battery check / Change the battery 20

Key Lock

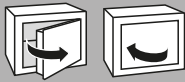
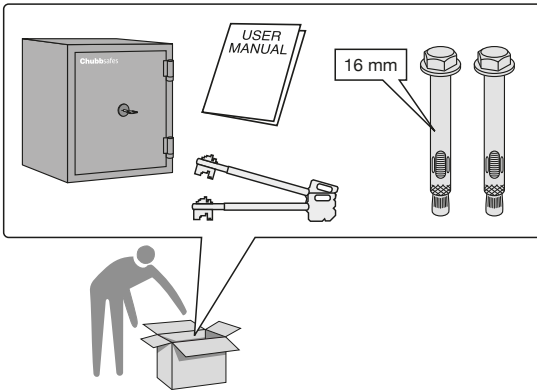

GB To open & close.
 FR Pour ouvrir et fermer.
 DE Öffnen und Schließen.
 NL Openen en sluiten.
 IT Apertura e chiusura.
 ES Para abrir y cerrar.
 PT Para abrir e fechar.
 PL Aby otworzyć i zamknąć.

RU Открыть и закрыть.
 SE För öppning och stängning.
 NO Åpne og lukke.
 DK Åbning og lukning.
 FI Avaaminen ja sulkeminen.
 ID Membuka & menutup.
 CN 开关保险柜。
 للفتح والإغلاق.

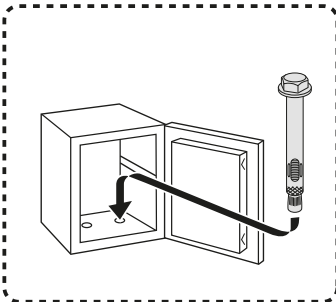
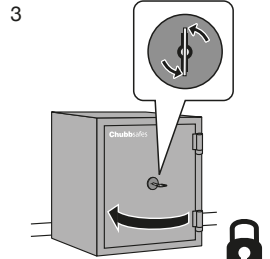
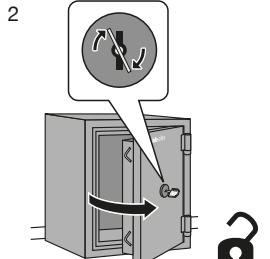
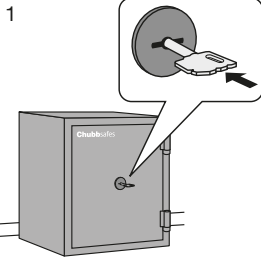

Dial Combination Lock. S&G

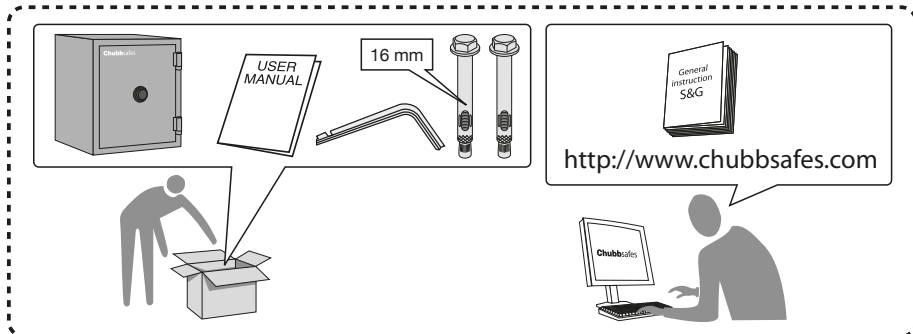

GB To open & close.
 FR Pour ouvrir et fermer.
 DE Öffnen und Schließen.
 NL Openen en sluiten.
 IT Apertura e chiusura.
 ES Para abrir y cerrar.
 PT Para abrir e fechar.
 PL Aby otworzyć i zamknąć.

RU Открыть и закрыть.
 SE För öppning och stängning.
 NO Åpne og lukke.
 DK Åbning og lukning.
 FI Avaaminen ja sulkeminen.
 ID Membuka & menutup.
 CN 开关保险柜 -
 للتفتح والإغلاق.

1

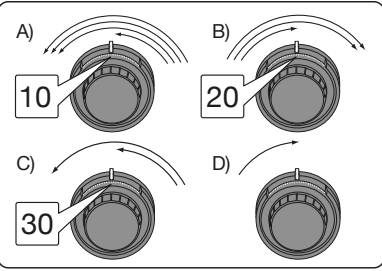
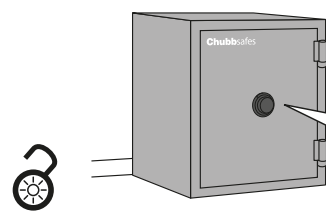

2

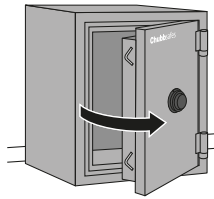

3

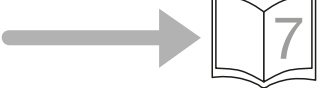
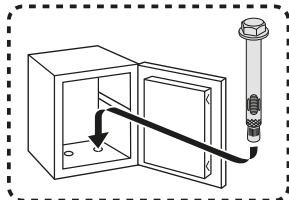
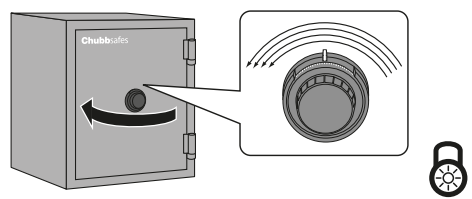

Electronic Lock. S&G Spartan

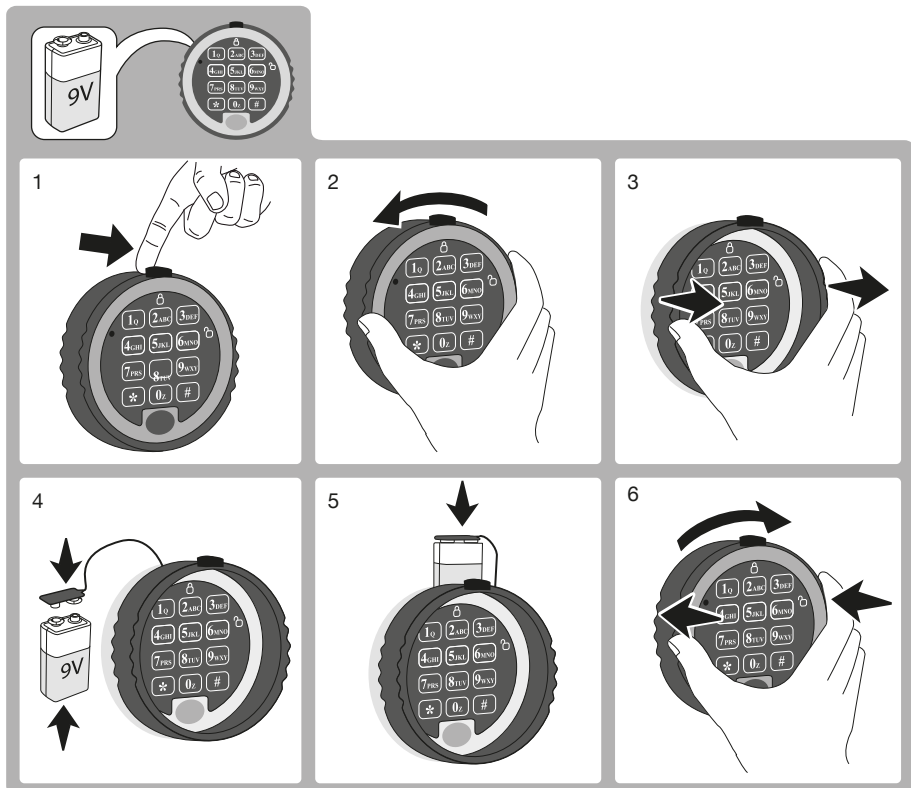
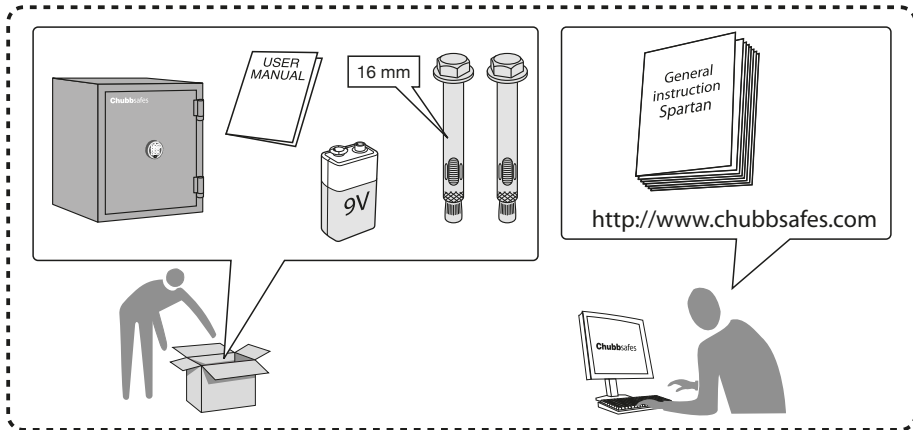

Electronic Lock. S&G Spartan. Star Mode

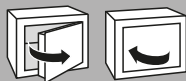

GB To open & close.
 FR Pour ouvrir et fermer.
 DE Öffnen und Schließen.
 NL Openen en sluiten.
 IT Apertura e chiusura.
 ES Para abrir y cerrar.
 PT Para abrir e fechar.
 PL Aby otworzyć i zamknąć.

RU Открыть и закрыть.
 SE För öppning och stängning.
 NO Åpne og lukke.
 DK Åbning og lukning.
 FI Avaaminen ja sulkeminen.
 ID Membuka & menutup.
 CN 开关保险柜。
 للفتح والإغلاق.

1

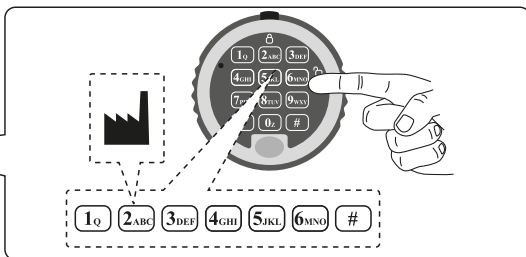
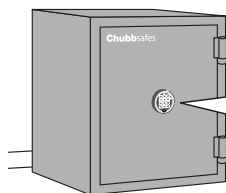

2

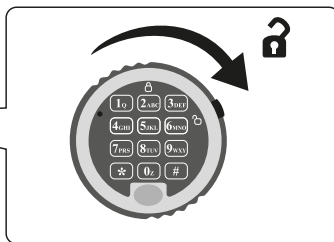
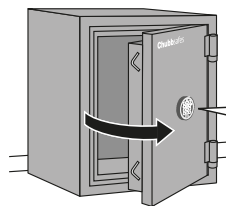

3

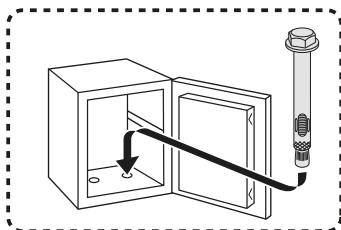
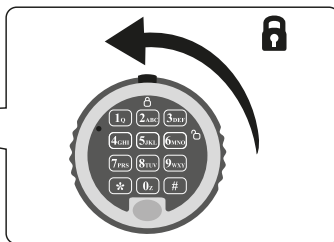
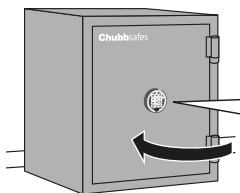

GB The safe must be anchored before being use.
 FR Le coffre doit être ancré avant d'être mis en service.
 DE Bevor der Safe verwendet wird, muss er verankert sein.
 NL De kluis moet voor gebruik verankerd worden.
 IT La cassaforte deve essere fissata saldamente prima dell'utilizzo.
 ES La caja de seguridad debe anclarse antes de utilizarse.
 PT O cofre tem de ser ancorado antes de ser usado.
 PL Przed użyciem sejf należy zakotwiczyć.

RU Закрепите положение сейфа перед использованием.
 SE Kassaskåpet måste vara förankrat innan det används.
 NO Safen må forankres før bruk.
 DK Pengeskabet skal forankres, før det tages i brug.
 FI Kassakaapin on ankkuroitava ennen käyttöä.
 ID Pengaman harus ditanamkan sebelum digunakan.
 CN 保險櫃在使用前必須固定到位。
 يجب أن تكون الحزانة ثابتة قبل الاستخدام.

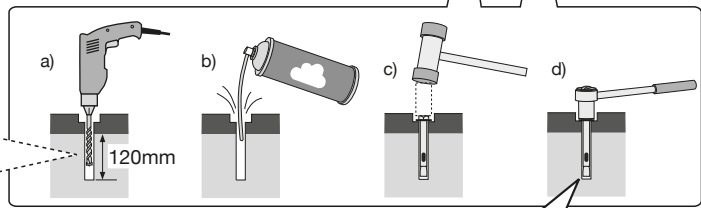
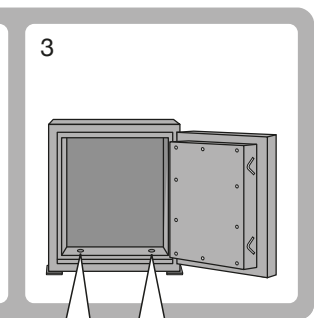
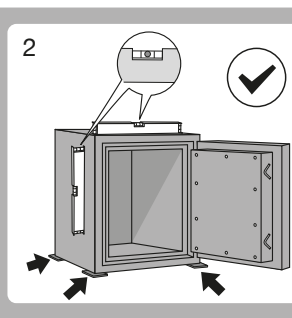
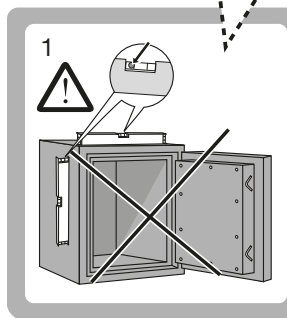
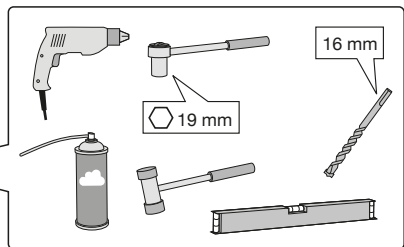
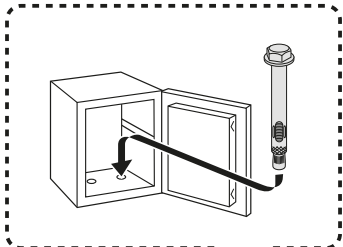

GB. IMPORTANT:
 For a compliant fixing, the expansion bolt supplied with the safe must be fixed in a concrete compressive support of 250 MPa and the tightening torque must be of 150 Nm.

IT. IMPORTANTE:
 Per un fissaggio conforme, il bullone di espansione in dotazione con la cassaforte deve essere fissato su un supporto compresso di calcestruzzo a 250 MPa con una coppia di serraggio di 150 Nm.

RU. ВАЖНО:
 Болт раскрывной, входящий в комплект сейфа, в соответствии с фиксацией должен быть механически закреплён в бетон по прочности на сжатие до 250 МПа, и момент затяжки болта должен быть 150 Нм.

FI. TÄRKEÄÄ:
 Jotta kiinnitys olisi asianmukainen, kassakaapin mukana toimitettu levytyksipultti on kiinnitettävä 250 MPa:n betoniin sen puristusluokan ja kiristysmomenttiin on oltava 150 Nm.

FR. IMPORTANT:
 Pour une fixation conforme aux normes, la cheville de fixation fournie avec le coffre doit être fixée dans un support en béton présentant une compression de 250 MPa en appliquant un couple de serrage de 150 Nm.

ES. IMPORTANTE:
 Para obtener una fijación conforme, se debe fijar el perno de expansión suministrado con la caja en un soporte de compresión de hormigón de 250 MPa, mientras que el par de apriete debe ser de 150 Nm.

SE. VIKTIGT:
 För godkänd förankring måste den medföljande expanderbulten fastas i ett betongstöd med en kompressionshållfasthet på 250 MPa och åtdragningsmomentet måste vara 150 Nm.

NO. VIKTIGT:
 For godkjent innfesting må ekspansjonsboltene som leveres med safen festes i betong med en kompresjonsstyrke på 250 MPa og et tiltrekingsmoment på minst 150 Nm.

ID. PENTING:
 Untuk memperbaikinya, baut ekspansi disertakan dengan aman harus tetap dalam dukungannya tekanan beton 250 MPa dan torsi pengencangan harus di 150 Nm.

CN. 重要信息:
 为了符合锚固要求，随保险柜提供的膨胀螺栓必须固定在具有 250 MPa 压缩支持力的混凝土表面上，拧紧力矩必须为 150 Nm。

DE. WICHTIG:
 Für eine normenkonforme Befestigung müssen die mit dem Safe gelieferten Bolzen in einer Betondruckhalter von 250 MPa befestigt werden und der Anzugsmoment muss 150 Nm betragen.

PT. IMPORTANTE:
 Para uma fixação conforme, o chumbador de unta fornecido com o cofre deve ser fixado num suporte compressivo de betão de 250 MPa e o binário de aperto deve ser de 150 Nm.

DK. VIGTIGT:
 For at pengeskabet er fastgjort korrekt, skal den medfølgende ekspansionsbolt være fastgjort i et betonderlag med et tryk på 250 MPa, og tilspændingsmomentet skal være 150 Nm.

NL. BELANGRIJK:
 Voor een conforme installatie moet de bij de safe geleverde expansiebout bevestigd worden in een betonnen druksteun van 250 MPa met een aanhaalmoment van 150 Nm.

PL. IWAŻNE:
 Aby montaż był poprawny, śruba rozporowa dostarczona razem z sejfem należy wprowadzić do betonowej podstawy odpornej na nacisk 250 MPa; moment dokręcenia musi wynosić 150 Nm.

Dial Combination Lock. S&G

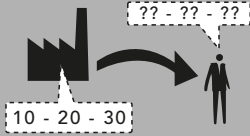

GB Setting new user code.
 FR Définition d'un nouveau code utilisateur.
 DE Neuen Benutzercode festlegen.
 NL Nieuwe gebruikerscode instellen.
 IT Impostazione nuovo codice utente.
 ES Configuración del nuevo código de usuario.
 PT Definir o novo código do utilizador.
 PL Ustawienie nowego kodu użytkownika.

RU Установка кода нового пользователя.
 SE Ställa in ny användarkod.
 NO Stille inn en ny brukerkode.
 DK Indstilling af ny brugerkode.
 FI Uuden käyttäjäkoodin määrittäminen.
 ID Pengaturan kode pengguna baru.
 CN 设置新的用户密码。
 إعداد كود جديد للمستخدم.

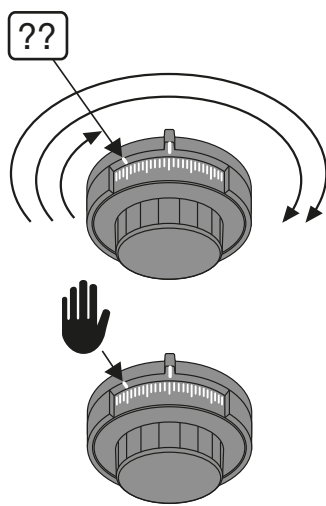
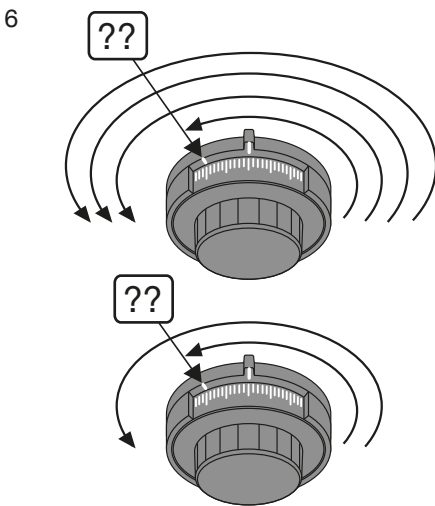
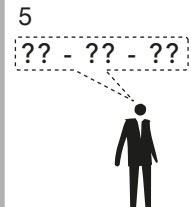
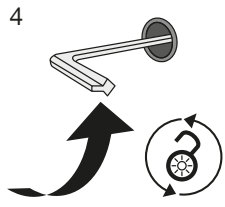
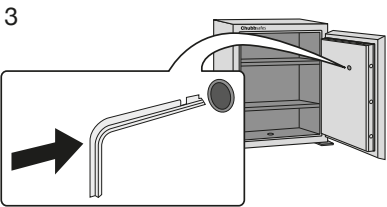
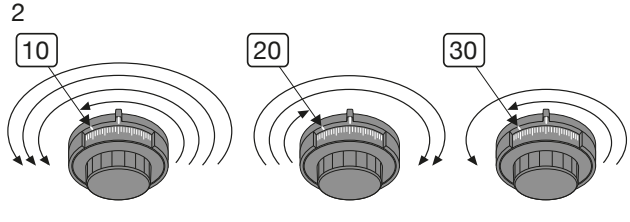
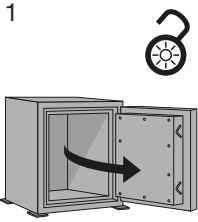

Dial Combination Lock. S&G

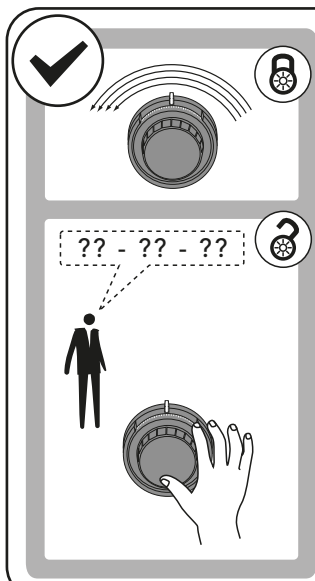
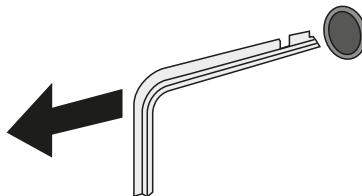
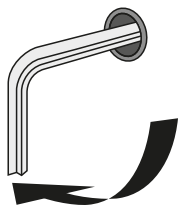

- GB To check that your code has been accepted operate the lock three times without closing the door. If unsure repeat the steps above.
- FR Pour vérifier que votre code a été accepté, faites fonctionner la serrure trois fois sans fermer la porte. En cas de doute, répétez les étapes précédentes.
- DE Um sicherzustellen, dass Ihr code akzeptiert wurde, schließen Sie das Schloss dreimal hintereinander ab und auf, ohne die Tür zu schließen. Wenn dies nicht reibungslos funktioniert, wiederholen Sie die o. g. Schritte.
- NL Controleer of uw pincode is aanvaard door het slot drie keer te bedienen zonder de deur te sluiten. Doorloop bij twijfel bovenstaande stappen opnieuw.
- IT Per controllare che il codice sia stato accettato, azionare la serratura tre volte senza chiudere la porta. In caso di dubbi, ripetere le operazioni precedenti.
- ES Para comprobar que su código ha sido aceptado, active la cerradura tres veces sin cerrar la puerta. En caso de duda, repita los pasos anteriores.
- PT Para se certificar de que o seu código foi aceite, acione a fechadura três vezes sem fechar a porta. Caso não tenha a certeza, repita os passos acima.
- PL Aby sprawdzić czy kod został zaakceptowany, należy uruchomić zamek trzy razy bez zamykania drzwi sefuli. W przypadku braku pewności należy powtórzyć powyższe kroki.
- RU Для того, чтобы убедиться, что Ваш код был принят проверти замок три раза не закрывая дверь. Если вы все еще неуверенны, повторите вышеуказанные шаги.
- SE För att kontrollera att koden är godkänd ska du använda låset tre gånger utan att stänga dörren. Upprepa ovanstående steg om du är osäker.
- NO Kontroller at koden er registrert ved å bruke låsen tre ganger uten å lukke døren. Hvis du er usikker, gjentar du trinnene ovenfor.
- DK Aftrov koden på låsen tre gange uden at lukke døren for at kontrollere, om koden er accepteret. Gentag ovenstående trin, hvis du ikke er sikker.
- FI Tarkista, että koodisi on hyväksytty, käyttämällä lukkoa kolme kertaa ovea sulkematta. Jos olet epävarma, toista edellä kuvatut vaiheet.
- ID Untuk memeriksa kode Anda telah diterima, operasikan kunci tiga kali tanpa menutup pintu. Apabila kurang yakin, ulangi langkah-langkah tersebut di atas.
- CN 要检查 码是否设置成功，请在不关柜门的情况下，开关锁三次。如果不确定，请&(') 兼 · للتحقق من قبول كود PIN الخاص بك، قم بتشغيل القفل ثلاث مرات دون إغلاق الباب، في حالة عدم اليقين، كرر الخطوات السابقة.

9

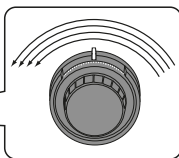
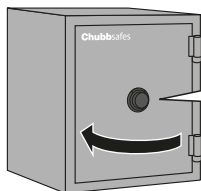

Electronic Lock. S&G Spartan

Setting new Master Code

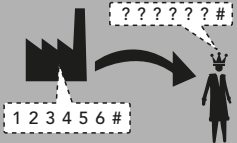

GB Setting new master code.
 FR Définition d'un nouveau code maître.
 DE Neuen Mastercode festlegen.
 NL Nieuwe mastercode instellen.
 IT Impostazione nuovo codice master.
 ES Configuración del nuevo código máster.
 PT Definir o novo código principal.
 PL Ustawianie nowego kodu głównego (master).

RU Установка нового основного кода.
 SE Ställa in ny huvudkod.
 NO Stille inn en ny masterkode.
 DK Indstilling af ny masterkode.
 FI Uuden pääkoodin määrittäminen.
 ID Pengaturan kode master baru.
 CN 设置新的主密码。
 إعداد كود رئيسي جديد

1

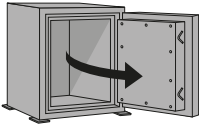

2

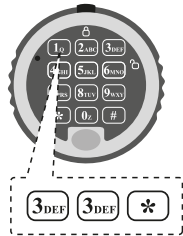
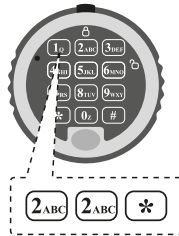

3

Factory Code



4

??-??-??-??



New Master Code

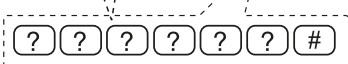

5

??-??-??-??



New Master Code



Electronic Lock. S&G Spartan





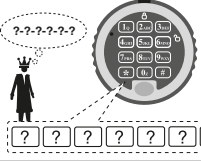



GB To check that your PIN code has been accepted operate the lock three times without closing the door. If unsure repeat the steps above.

FR Pour vérifier que votre code PIN a été accepté, faites fonctionner la serrure trois fois sans fermer la porte. En cas de doute, répétez les étapes précédentes.

DE Um sicherzustellen, dass Ihr PIN-Code akzeptiert wurde, schließen Sie das Schloss dreimal hintereinander ab und auf, ohne die Tür zu schließen. Wenn dies nicht reibungslos funktioniert, wiederholen Sie die o. g. Schritte.

NL Controleer of uw pincode is aanvaard door het slot drie keer te bedienen zonder de deur te sluiten. Doorloop bij twijfel bovenstaande stappen opnieuw.

IT Per controllare che il codice PIN sia stato accettato, azionare la serratura tre volte senza chiudere la porta. In caso di dubbi, ripetere le operazioni precedenti.

ES Para comprobar que su código PIN ha sido aceptado, active la cerradura tres veces sin cerrar la puerta. En caso de duda, repita los pasos anteriores.

PT Para se certificar de que o seu código PIN foi aceite, acione a fechadura três vezes sem fechar a porta. Caso não tenha a certeza, repita os passos acima.

PL Aby sprawdzić czy kod PIN został zaakceptowany, należy uruchomić zamek trzy razy bez zamykania drzwi sejfów. W przypadku braku pewności należy powtórzyć powyższe kroki.

RU Для того, чтобы убедиться, что Ваш PIN код был принят проверти замок три раза не закрывая дверь. Если вы все еще неуверенны, повторите вышеуказанные шаги.

SE För att kontrollera att PIN-koden är godkänd ska du använda låset tre gånger utan att stänga dörren. Upprepa ovanstående steg om du är osäker.

NO Kontroller at PIN-koden er registrert ved å bruke låsen tre ganger uten å lukke døren. Hvis du er usikker, gjentar du trinnene ovenfor.

DK Afprov pinkoden på låsen tre gange uden at lukke døren for at kontrollere, om pinkoden er accepteret. Gentag ovenstående trin, hvis du ikke er sikker.

FI Tarkista, että PIN-koodisi on hyväksytty, käyttämällä lukkoa kolme kertaa ovea sulkematta. Jos olet epävarma, toista edellä kuvattut vaiheet.

ID Untuk memeriksa kode PIN Anda telah diterima, operasikan kunci tiga kali tanpa menutup pintu. Apabila kurang yakin, ulangi langkah-langkah tersebut di atas.

CN 要检查 PIN 码是否设置成功，请在不关柜门的情况下，开关锁三次。如果不确定，请重复上述步骤。

6

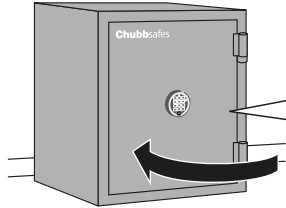

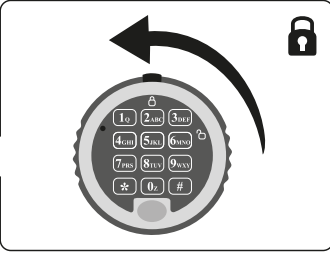

Electronic Lock. S&G Spartan

Setting new User Code

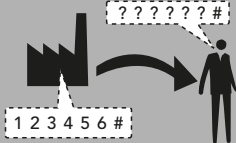

- GB Setting new user code.
- FR Définition d'un nouveau code utilisateur.
- DE Neuen Benutzercode festlegen.
- NL Nieuwe gebruikerscode instellen.
- IT Impostazione nuovo codice utente.
- ES Configuración del nuevo código de usuario.
- PT Definir o novo código do utilizador.
- PL Ustawienie nowego kodu użytkownika.
- RU Установка кода нового пользователя.
- SE Ställa in ny användarkod.
- NO Stille inn en ny brukerkode.
- DK Indstilling af ny brugerkode.
- FI Uuden käyttäjäkoodin määrittäminen.
- ID Pengaturan kode pengguna baru.
- CN 设置新的用户密码。
إعداد كود جديد للمستخدم.

1

2

3

4

5

6

Electronic Lock. S&G Spartan

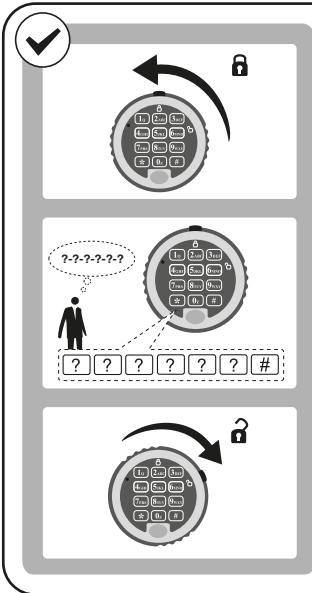

- GB To check that your PIN code has been accepted operate the lock three times without closing the door. If unsure repeat the steps above.
- FR Pour vérifier que votre code PIN a été accepté, faites fonctionner la serrure trois fois sans fermer la porte. En cas de doute, répétez les étapes précédentes.
- DE Um sicherzustellen, dass Ihr PIN-Code akzeptiert wurde, schließen Sie das Schloss dreimal hintereinander ab und auf, ohne die Tür zu schließen. Wenn dies nicht reibungslos funktioniert, wiederholen Sie die o. g. Schritte.
- NL Controleer of uw pincode is aanvaard door het slot drie keer te bedienen zonder de deur te sluiten. Doorloop bij twijfel bovenstaande stappen opnieuw.
- IT Per controllare che il codice PIN sia stato accettato, azionare la serratura tre volte senza chiudere la porta. In caso di dubbi, ripetere le operazioni precedenti.
- ES Para comprobar que su código PIN ha sido aceptado, active la cerradura tres veces sin cerrar la puerta. En caso de duda, repita los pasos anteriores.
- PT Para se certificar de que o seu código PIN foi aceite, acione a fechadura três vezes sem fechar a porta. Caso não tenha a certeza, repita os passos acima.
- PL Aby sprawdzić czy kod PIN został zaakceptowany, należy uruchomić zamek trzy razy bez zamykania drzwi sejfów. W przypadku braku pewności należy powtórzyć powyższe kroki.
- RU Для того, чтобы убедиться, что Ваш PIN код был принят проверти замок три раза не закрывая дверь. Если вы все еще неуверенны, повторите вышеуказанные шаги.
- SE För att kontrollera att PIN-koden är godkänd ska du använda låset tre gånger utan att stänga dörren. Upprepa ovanstående steg om du är osäker.
- NO Kontroller at PIN-koden er registrert ved å bruke låsen tre ganger uten å lukke døren. Hvis du er usikker, gjentar du trinnene ovenfor.
- DK A prøv pinkoden på låsen tre gange uden at lukke døren for at kontrollere, om pinkoden er accepteret. Gentag ovenstående trin, hvis du ikke er sikker.
- FI Tarkista, että PIN-koodisi on hyväksytty, käyttämällä lukkoa kolme kertaa ovea sulkematta. Jos olet epävarma, toista edellä kuvatut vaiheet.
- ID Untuk memeriksa kode PIN Anda telah diterima, operasikan kunci tiga kali tanpa menutup pintu. Apabila kurang yakin, ulangi langkah-langkah tersebut di atas.
- CN 要检查 PIN 码是否设置成功，请在不关柜门的情况下，开开锁三次。如果不确定，请&()* 重复。التحقق من قبول كود PIN الخاص بك، قم بتشغيل القفل ثلاث مرات دون إغلاق الباب، في حالة عدم التوكيد، تكرر الخطوات السابقة.

7

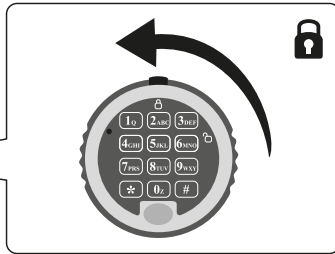
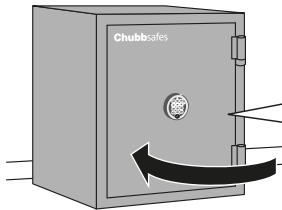

Electronic Lock. S&G Spartan

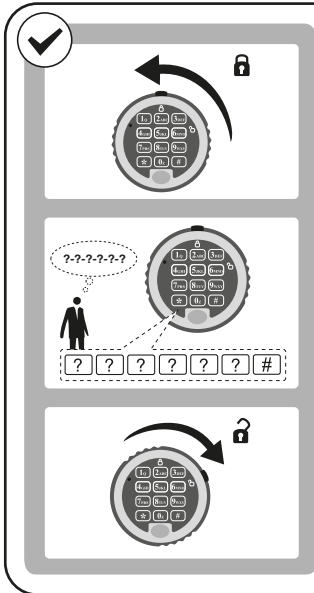

- GB To check that your PIN code has been accepted operate the lock three times without closing the door. If unsure repeat the steps above.
- FR Pour vérifier que votre code PIN a été accepté, faites fonctionner la serrure trois fois sans fermer la porte. En cas de doute, répétez les étapes précédentes.
- DE Um sicherzustellen, dass Ihr PIN-Code akzeptiert wurde, schließen Sie das Schloss dreimal hintereinander ab und auf, ohne die Tür zu schließen. Wenn dies nicht reibungslos funktioniert, wiederholen Sie die o. g. Schritte.
- NL Controleer of uw pincode is aanvaard door het slot drie keer te bedienen zonder de deur te sluiten. Doorloop bij twijfel bovenstaande stappen opnieuw.
- IT Per controllare che il codice PIN sia stato accettato, azionare la serratura tre volte senza chiudere la porta. In caso di dubbi, ripetere le operazioni precedenti.
- ES Para comprobar que su código PIN ha sido aceptado, active la cerradura tres veces sin cerrar la puerta. En caso de duda, repita los pasos anteriores.
- PT Para se certificar de que o seu código PIN foi aceite, acione a fechadura três vezes sem fechar a porta. Caso não tenha a certeza, repita os passos acima.
- PL Aby sprawdzić czy kod PIN został zaakceptowany, należy uruchomić zamek trzy razy bez zamykania drzwi sejfów. W przypadku braku pewności należy powtórzyć powyższe kroki.
- RU Для того, чтобы убедиться, что Ваш PIN код был принят проверти замок три раза не закрывая дверь. Если вы все еще неуверенны, повторите вышеуказанные шаги.
- SE För att kontrollera att PIN-koden är godkänd ska du använda låset tre gånger utan att stänga dörren. Upprepa ovanstående steg om du är osäker.
- NO Kontroller at PIN-koden er registrert ved å bruke låsen tre ganger uten å lukke døren. Hvis du er usikker, gjentar du trinnene ovenfor.
- DK Aftrov pinkoden på låsen tre gange uden at lukke døren for at kontrollere, om pinkoden er accepteret. Gentag ovenstående trin, hvis du ikke er sikker.
- FI Tarkista, että PIN-koodisi on hyväksytty, käyttämällä lukkoa kolme kertaa ovea sulkematta. Jos olet epävarma, toista edellä kuvatut vaiheet.
- ID Untuk memeriksa kode PIN Anda telah diterima, operasikan kunci tiga kali tanpa menutup pintu. Apabila kurang yakin, ulangi langkah-langkah tersebut di atas.
- CN 要检查 PIN 码是否设置成功，请在不关柜门的情况下，开开锁三次。如果不确定，请&()* 重复 - التحقق من قبول كود PIN الخاص بك، قم بتشغيل القفل ثلاث مرات دون إغلاق الباب، في حالة عدم اليقين، تكرر الخطوات السابقة.

7

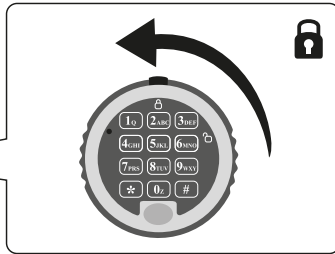
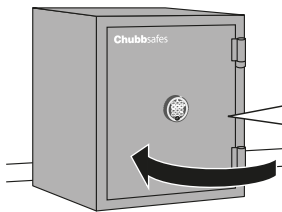

Electronic Lock. S&G Spartan

Disable the User Code

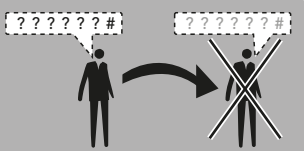

1

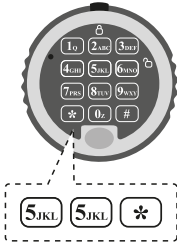

2

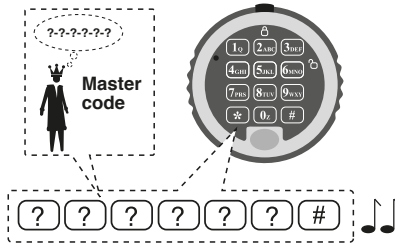

Enable the User Code

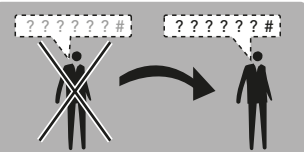

1

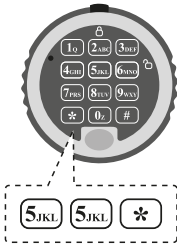

2

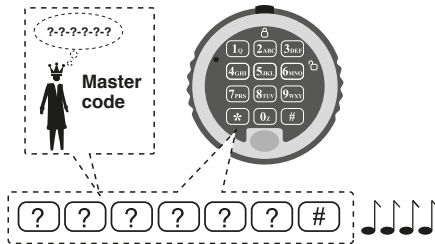

Electronic Lock. S&G Spartan

Delete the User Code

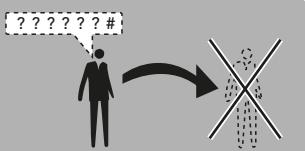

1



2

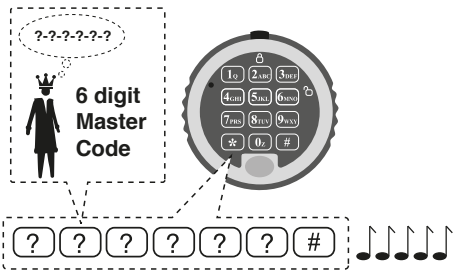

5

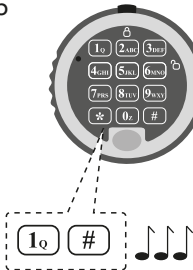

6

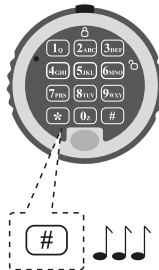

5

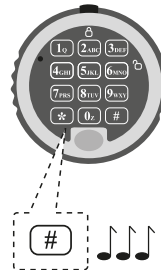

Electronic Lock. S&G Spartan

Set the Keypad Beeper Off or On

The diagram illustrates the process of setting the keypad beeper off or on in four steps:

- Step 1:** Press the crown-shaped button (labeled "7 PRS 8 TUV *").
- Step 2:** Enter the master code (represented by "?-?-?-?-?-?") and press the crown-shaped button (labeled "Master code").
- Step 3:** Press the "0z" button and the "#" button.
- Step 4:** Press the "0z" button and the "#" button.

The diagram is divided into two sections. The top section shows the beeper being turned off, indicated by a crossed-out musical note icon. The bottom section shows the beeper being turned on, indicated by a musical note icon.

Electronic Lock. S&G Spartan

Battery Check

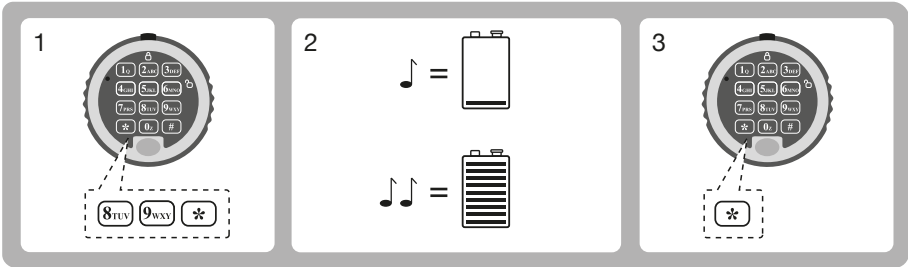

Change the battery

